



# Aufsatzkasten

Zuhause entscheide ich  
über Licht und Schatten.

Zuhause ist der schönste  
Platz der Welt.





Alle effizienten Sonnenschutzsysteme haben etwas gemeinsam: Sie werden außen montiert. Nur außenliegender Sonnenschutz ist intelligenter Sonnenschutz, weil die Sonnenstrahlen und dadurch Wärme erst gar nicht an die Fensterscheibe gelangen. Schlotterer hat sich sehr früh auf außenliegende Lösungen spezialisiert und ist heute in Österreich Markt-, Innovations- und Qualitätsführer in diesem

wichtigen, oft unterschätzten Bereich der Gebäudetechnik. Rollläden & Raffstoren gelten als hocheffiziente Sonnenschutzsysteme, tatsächlich sind sie aber viel mehr: Sie sorgen für angenehme, regulierbare Abdunkelung in Schlafräumen, leisten einen wertvollen Beitrag zu Schall- und Wärmeeffizienz und stellen eine mechanische wie psychologische Barriere gegen Einbrecher dar.

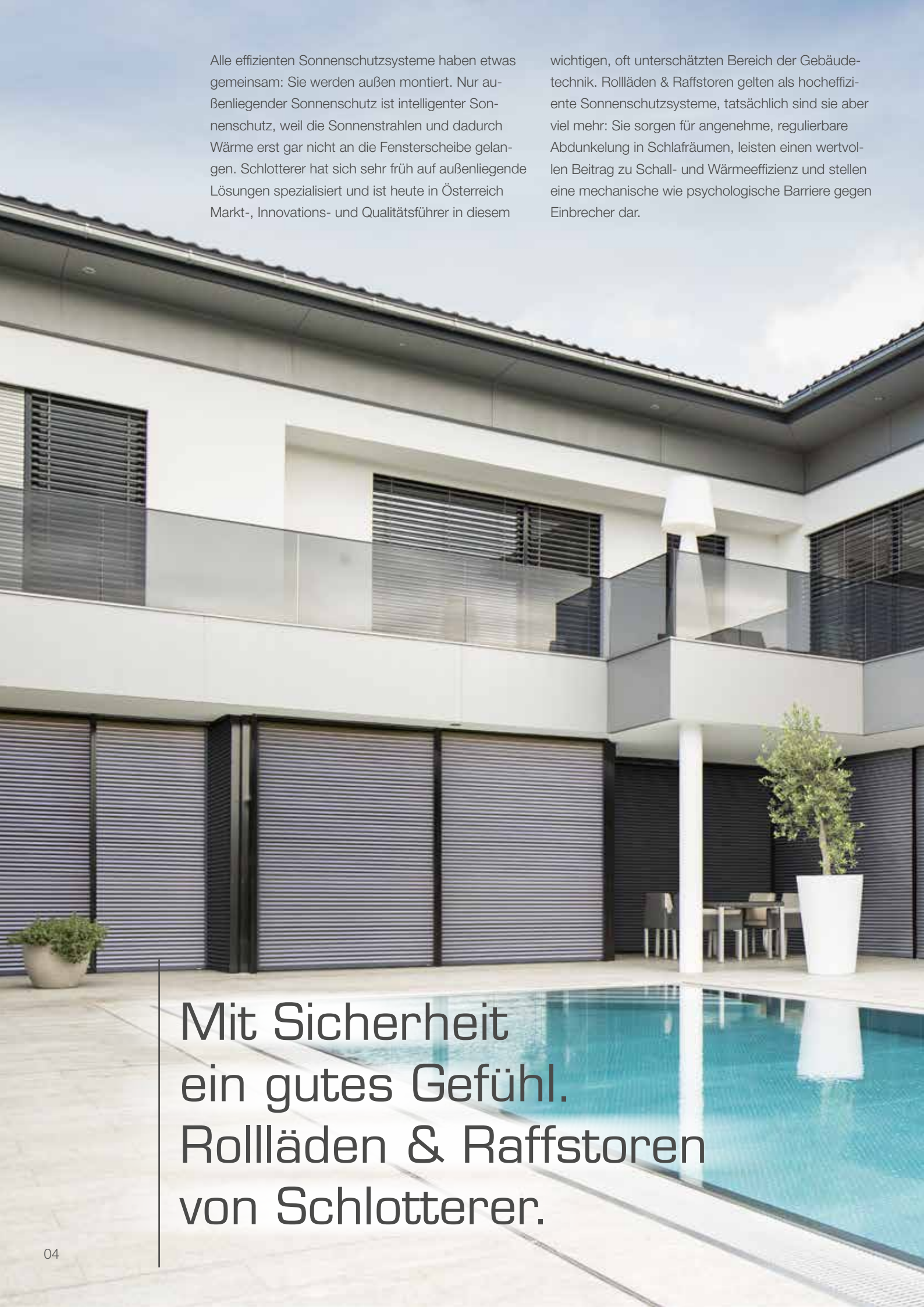

Mit Sicherheit  
ein gutes Gefühl.  
Rollläden & Raffstoren  
von Schlotterer.



## **Rollläden & Raffstoren:**

Auf Nummer sicher gehen mit Sonnenschutz von Schlotterer.

- Schützen vor unerwünschten Einblicken und reduzieren das Einbruchsrisko.
- Schützen vor Hitze, Blendung und halten das Gebäude kühl.
- Schützen vor hohen Energiekosten.
- Leisten im Winter auch einen Beitrag zum Energiesparen.
- Sind maßgeschneidert auf die individuellen Bedürfnisse und unverzichtbarer Bestandteil modernen Wohnens.

Zuhause  
haben wir  
unsere eigene  
Klimazone.





# Aufsatzkasten für Rollläden & Raffstore

## Mehr Wohlbefinden. Weniger Kosten.

Ob Rollläden oder Raffstore, der Aufsatzkasten von Schlotterer beherbergt beide. Unsichtbar in die Fassade integriert bietet er maximale Aussicht ohne Einschränkung. Intelligent gesteuert können Rollläden & Raffstore im Sommer die Raumtemperatur um bis zu 10°C gegenüber unbeschatteten Räumen reduzieren. Rollläden & Raffstore lassen die Sonnenstrahlen in der heißen Jahreszeit erst gar nicht an die Glasscheiben heran. Im Winter

werden sie hochgefahren und die Kraft der Sonne kann ungehindert die Glasfläche aufheizen (ca. 500 Watt pro Quadratmeter). Moderne Rollladensysteme verbessern im Winter die Wärmeisolation von Fenster und Tür. Raffstoren regeln die Sonneneinstrahlung und tragen so zum passiven Kühlen im Sommer und zum solaren Heizen im Winter bei. Beide Systeme reduzieren dabei den Energiebedarf für Kühlen und Heizen beträchtlich.



### **Bis zu 50% weniger Kühlenergie**

Wussten Sie, dass die Kühlung eines Raumes mit Klimaanlage um 1°C dreimal mehr Energie verbraucht als die Erwärmung um 1°C?



### **Bis zu 30% weniger Energieverbrauch**

Intelligent gesteuerte Rollläden reduzieren durch passive Kühlung und solares Heizen den Energieverbrauch deutlich.



### **Bis zu 25% bessere Wärmeisolierwerte**

Ein geschlossener Rollladen vor einer Fensterfläche verbessert den Wärmeisolierwert um bis zu 25%, bei geöffneten Lichtschlitzen sind es immer noch bis zu 18%.



### **Bis zu 8,5 Tonnen CO<sub>2</sub> einsparen**

Ein Rollladen kann im Laufe seiner Lebensdauer rund 8,5 Tonnen CO<sub>2</sub> einsparen. Er selbst aber verursacht nur 150kg CO<sub>2</sub> bei seiner Herstellung, Nutzung und Entsorgung.







# So schön kann unsichtbar sein.

Die kostensparende Alternative zum Sturzkasten.

## **Aufsatzkästen werden fixfertig und passend mit dem jeweiligen Fenster- bzw. Türelement geliefert.**

Nach dem Verputzen der Fassade ist der Kasten unsichtbar. Die Aussicht kann ohne Einschränkung genossen werden, denn die Rollläden oder Raffstoren senken sich direkt aus der Fassade herab.

Der Aufsatzkasten wird von ihrem Fensterhersteller fixfertig montiert angeliefert. Sie haben nur noch einen Ansprechpartner für Fenster und Sonnenschutz, es ist kein Besuch von anderen Handwerkern mehr nötig. Das spart Nerven, Zeit und Geld!



**Anliefern.**



**Einpassen.**



**Befestigen, Funktionsprüfung.**



**Fertig!**



## Zeit und Geld sparen.

- Ohne Sturz oder Sturzkasten. Fenster- und Türöffnungen reichen bis zur Decke.
- Lieferung als komplettes Rollladen- oder Raffstor-Fenster (Tür)-Element.
- Bis zu 50 % der Kosten sparen im Vergleich zur Sturzkastenlösung.
- Präzise Ausführung, Passgenauigkeit und höchste Oberflächenqualität durch industrielle Vorfertigung.
- Nach der Montage sofort betriebsbereit.



Zuhause sind wir  
rundum geschützt.

Nicht ohne Grund nennt man die Summe aller Lamellen bei Rollläden „Rollläden-Panzer“: Rollläden sind konstruktionsbedingt ein wirkungsvoller Schutz vor Einbrechern. Sie können nur geräuschintensiv und mit hohem Zeit- bzw. Kraftaufwand überwunden werden. Rollläden mit Elektromotoren verfügen darüber hinaus über eine Hochschiebesicherung, was diese Rollläden zu einem unverrückbaren Schutzwall werden lässt. Nicht zu unterschätzen ist neben dieser mechanischen Barriere auch die psychologische: Bei richtiger Programmierung und in Verbindung mit automatischer Beleuchtung lässt sich so der Eindruck eines bewohnten Hauses erwecken, ohne dass der Blick ins Innere freigegeben wird.

A child is sitting on a light-colored wooden floor, looking out a window. The window has grey horizontal blinds that are partially open, revealing a view of green grass and trees outside. The child's legs and feet are visible on the left side of the frame.

## Schlatterer Facts.

- 2017 gab es in Österreich 11.802 angezeigte Einbrüche in Wohnungen oder Einfamilienhäuser.\*
- 65% der Einbrüche werden spontan, ohne lange Planung verübt.
- Rollläden bilden einen kaum zu überwindenden Panzer vor der vermeintlichen Schwachstelle „Fenster“.
- Keine Einblicke nach innen.

\*Quelle: Bundeskriminalamt



## Schlotterer Facts.

- Ein Kastensystem für Rollläden und Raffstore und damit einheitliche Optik an der Fassade.
- Nach dem Verputzen der Fassade ist der Kasten unsichtbar.

# Echtes Multitalent: der Aufsatzkasten von Schlotterer.

1 Kastensystem, 2 Möglichkeiten: Schlotterer bietet einen Aufsatzkasten für seine Sonnenschutzsysteme, der sich sowohl für Rollläden als auch Raffstoren eignet. Das gewährleistet ein einheitliches Erscheinungsbild der Fassade, selbst dann, wenn für die verschiedenen Räume unterschiedliche Lösungen verwendet werden. Ob abdunkelnde Rollläden in den Schlafräumen oder Raffstoren in den Wohnräumen: Der Aufsatzkasten von Schlotterer ist eine architektonisch ansprechende Lösung. Nach dem Verputzen der Fassade ist der Kasten unsichtbar, die Rollläden oder Raffstoren senken sich direkt aus der Fassade herab.

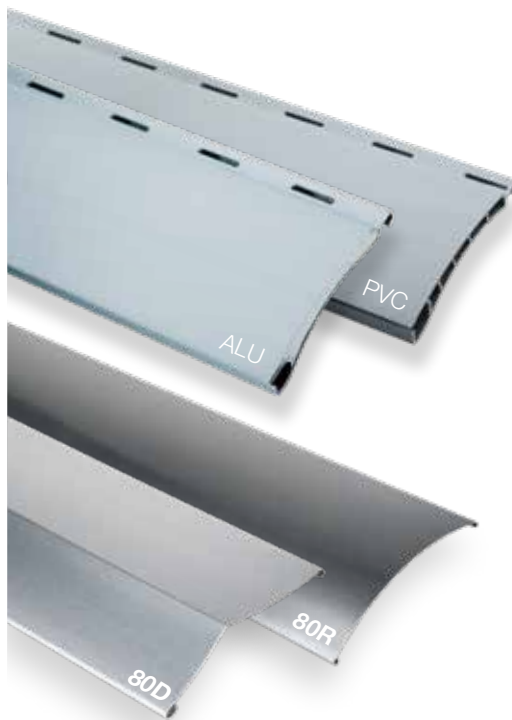

#### **Rollladen-Stäbe:**

PVC oder ALU 37/8  
oder 52/14  
(siehe auch Seite 18)

#### **Raffstore-Lamellen:**

80R oder 80D RetroLux  
(siehe auch Seite 20)



## Alu

- Glattes, rollgeformtes Alu-Profil mit Licht- und Lüftungsschlitzen.
- Doppelwandig mit PUR Ausschäumung.
- Besonders stabil, auch für große Flächen möglich.
- Farbechtheit durch spezielle UV- und witterungsbeständige Beschichtung.
- Zwei Lamellengrößen
- Höhe x Dicke 37 x 8 oder 52 x 14 mm

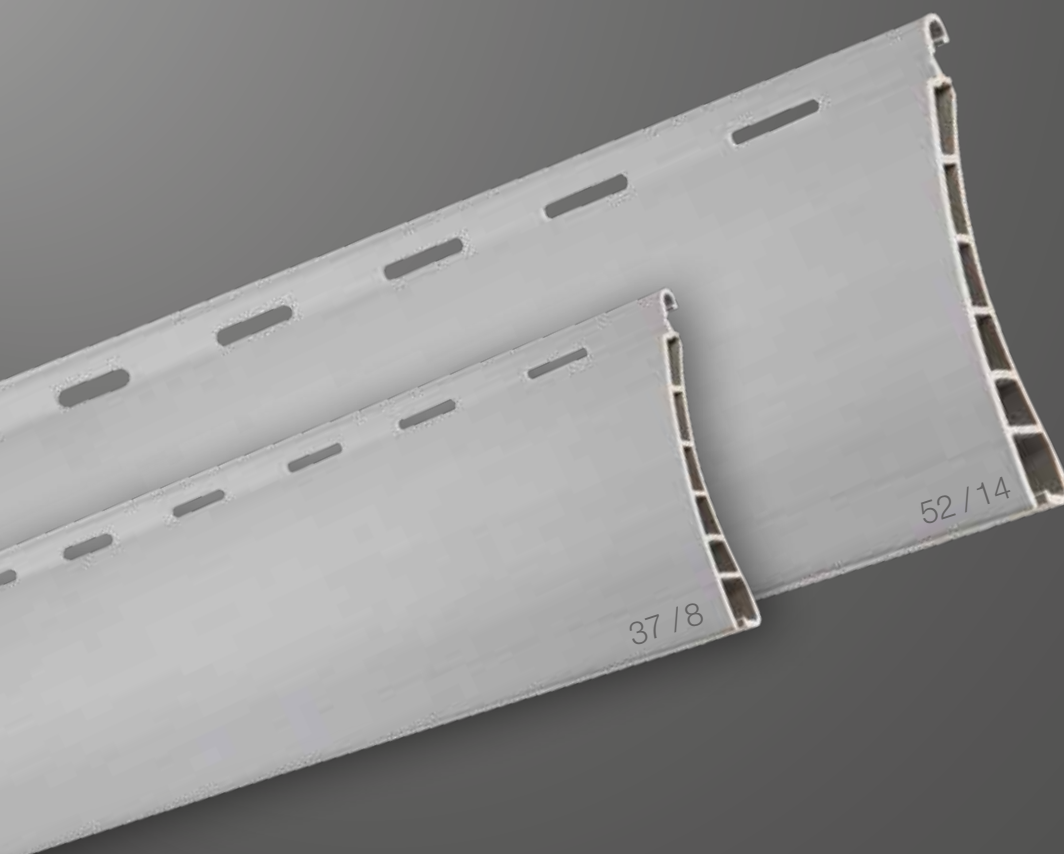

## PVC

- Doppelwandige PVC-Stäbe mit Licht- und Lüftungsschlitzen.
- Hohlkammer mit 5 Querstegen.
- Zwei Lamellengrößen
- Höhe x Dicke 37 x 8 oder 52 x 14 mm



Verschlossen gegenüber  
Kompromissen.

Offen für höchste Qualität.

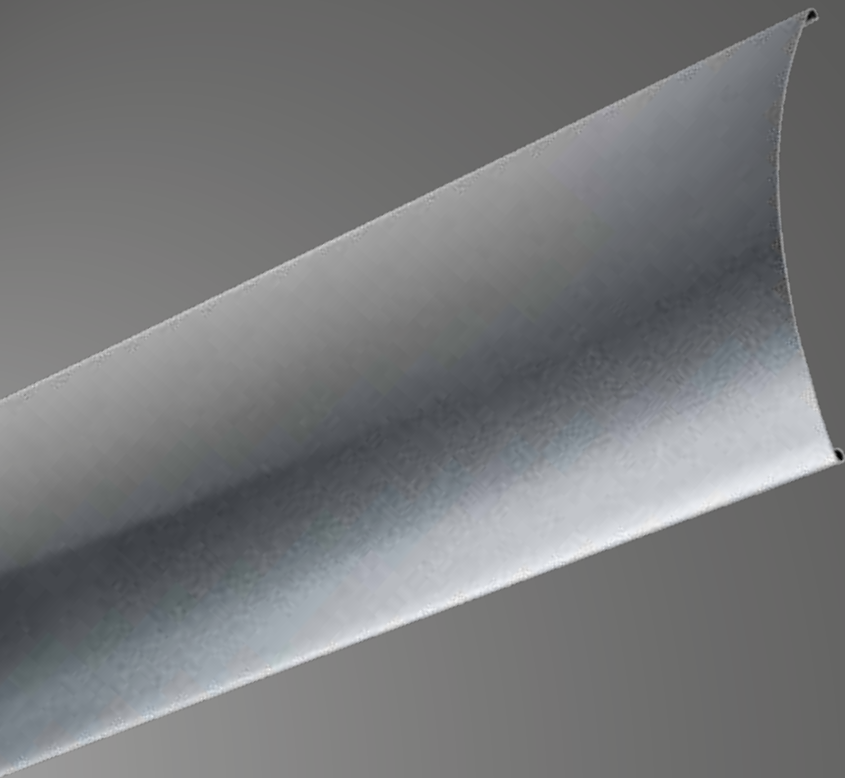

## Standard Lamelle 80R

- Randgebörtelt und konvex geformte ALU-Lamelle.
- Durch ihre Höhe von 80 mm schützen sie gut vor unerwünschten Einblicken.



## RETROLux 80D

- ALU-Lamelle mit spezieller Kantung für optimale Tageslichtlenkung.
- Zweiseitige Ausführung:  
Nach außen - hochreflektierend  
Nach innen - hellgrau, um Doppelreflexionen zu vermeiden
- Ein eingewalzter Kunststoffkeder schließt den Spalt zwischen den Lamellen und dämpft Geräusche von außen.
- Hohe Windstabilität.
- Höhe 80 mm



A man with a beard and short hair, wearing a white t-shirt, is looking out of a window with horizontal blinds. The blinds are partially open, and the background shows a modern building with large windows and a balcony. The lighting is bright and natural, suggesting daytime.

# RETROLux.

## Der Raffstore mit der patentierten Tageslichtlenkung.

### **Raffstoren der neuen Generation.**

Hinter RETROLux steht eine innovative Produktidee. Die Raffstoren wurden gemeinsam mit dem renommierten Lichtplaner Dr. Ing. Helmut Köster entwickelt und patentiert. Er gilt als Erfinder der Tageslichtlenkung und dementsprechend geht es bei RETROLux neben Beschattung auch um Raumlichtoptimierung. Darunter verstehen wir den bewussten Verzicht auf künstliche Beleuchtung und mechanische Kühlung für ein angenehmeres, gesünderes und energieeffizienteres Wohnambiente.



## Lamelle 80R

Randgebördelt und konvex geformt:  
Die Lamelle 80R ist die klassische Lamelle für den Außenraffstore. Durch ihre Breite von 80mm schützt sie gut vor unerwünschten Einblicken.

## RETROLux Lamelle 80D

**Die Harmonie der Gegensätze.**  
RETROLux Raffstoren vereinen vermeintliche Gegensätze für ein Mehr an Lebensqualität: Sie spenden Schatten und sorgen gleichzeitig für angenehme Tageslichtbeleuchtung und Wohlbefinden. Das Patentrezept dafür ist gleichzeitiger Blend- und Hitzeschutz, eine optimale Durchsicht und Tageslichtlenkung. Und das unterscheidet RETROLux von herkömmlichen Raffstoren.

Tageslicht wird über die Decke  
tief in den Raum gelenkt.

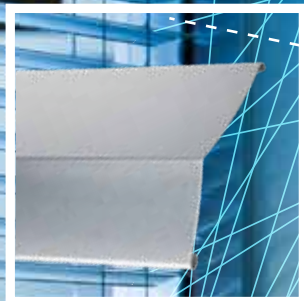

Hervorragender Durchblick ohne Blendung.



Die Oberseite der 80D Lamelle ist hochreflektierend, um Tageslicht bestmöglich zu lenken.

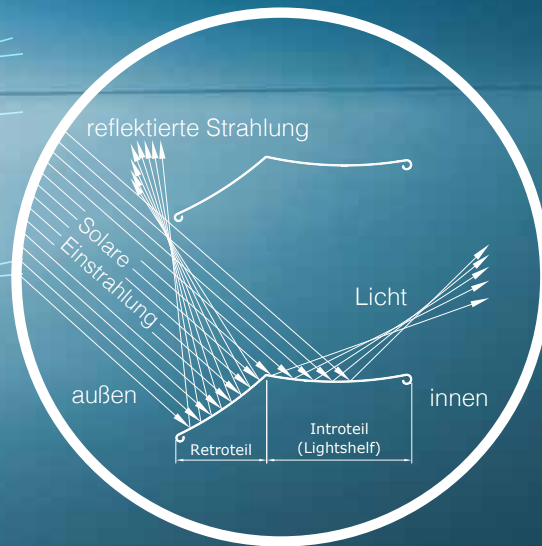

#### **RETROLux. Ein geniales System.**

Das Geheimnis dieses Raffstores liegt in den beiden Teilstücken seiner Lamelle und deren spezieller Kantung. Das außenliegende Segment reflektiert die direkten Sonnenstrahlen zurück in den Himmel und lässt somit die Hitze gar nicht erst ans Fenster heran. Das nach innen orientierte Teilstück lenkt das diffuse Tageslicht blendfrei über die Decke tief in den Raum. So bleibt es angenehm kühl und gleichzeitig hell. Ein weiterer Vorteil: Böden, Möbel oder Elektrogeräte sind vor direkter Sonnenstrahlung geschützt.

#### **Hervorragender Durchblick ohne Blendung.**

Die unterschiedliche Lamellenneigung sorgt für optimalen Durchblick. Im oberen Bereich liegen die Lamellen flacher: perfekte Sicht aus der Raumtiefe heraus. Nach unten hin werden sie steiler: freie Sicht nach unten in Fensternähe. Optional kann der Behang auch gleich in dieser geöffneten Lamellenstellung nach unten fahren.

#### **Die Lamelle.**

Die Lamellenoberseite der 80D Lamelle ist hochreflektierend, um Tageslicht bestmöglich zu lenken. Dadurch gewährleistet sie eine annähernd 100%ige Farbwiedergabe des Tageslichts an der Decke. Die Unterseite ist hellgrau, was besonders angenehm für das menschliche Auge ist und Doppelreflexionen vermeidet. Durch die außermittige Kantung und Randbördelung haben die Lamellen außerdem eine hohe Windstabilität. Ein eingewalzter Kunststoffkeder sorgt darüber hinaus für Geräuschkämpfung.

# Standard Lamelle





## mit RETROLux Lamelle

### Das **plus** an Vorteilen.



Optimale Kühlung durch perfekte Hitzereflektion.



Uneingeschränktes Wohlbefinden dank patentierter Tageslichtlenkung.



Niedrigere Kosten durch reduzierten Beleuchtungs- und Energieaufwand.



**Hervorragender Durchblick ohne Blendung.**

Die unterschiedliche Lamellenneigung sorgt für optimalen Durchblick. Im oberen Bereich liegen die Lamellen flacher: perfekte Sicht aus der Raumtiefe heraus. Nach unten hin werden sie steiler: freie Sicht nach unten in Fensternähe.



Maximaler Schutz für Möbel und Böden durch Tageslichtlenkung an die Decke.

**Lenkt diffuses Tageslicht blendfrei über die Decke tief in den Raum.**



Es gibt kaum etwas Individuelleres als die eigenen vier Wände. Der eigene Stil, die eigenen Ideen, die Persönlichkeit der Bewohner kommt auch bei der Gestaltung der Fassade zum Ausdruck. Ein ganz entscheidender Faktor sind dabei Farben. Mit der hauseigenen Pulverbeschichtungsanlage kann nahezu jeder Farbwunsch erfüllt werden. Darum sind Sonnenschutzsysteme von Schlotterer in einer großen Farbvielfalt erhältlich.



### Standardfarben Rolladen Lamellen

37er/52er  
PVC/ALU  
Lamellen

37er/52 Alu  
Lamellen

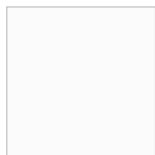

Weiß

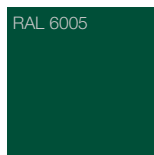

Moosgrün



Alu naturell



Beige

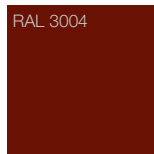

Purpurrot



Graualuminium

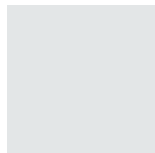

Grau



Terrabraun

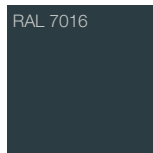

Anthrazitgrau

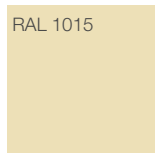

Creme



Holz  
hell

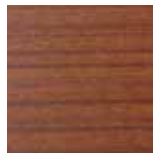

Holz  
dunkel

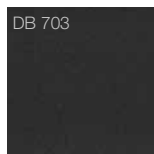

Grau



### Standardfarben Raffstore Lamellen

80R Lamellen

80D RETROLux  
Lamellen



glänzend  
Hellelfenbein



glänzend  
Purpurrot

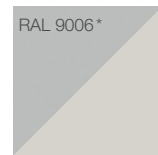

glänzend  
Weißaluminium



glänzend  
Moosgrün

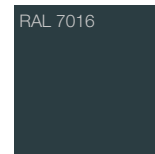

glänzend  
Anthrazitgrau

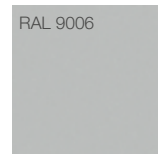

glänzend  
Weißaluminium



glänzend  
Telegrau



glänzend  
Achatgrau



glänzend  
Graualuminium

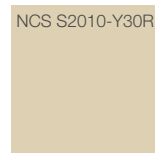

glänzend  
Hellbeige



glänzend  
Verkehrsweiß

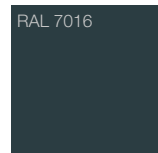

glänzend  
Anthrazitgrau

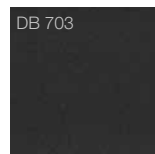

glänzend  
Grau

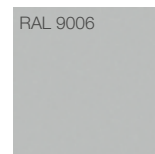

glänzend  
Weißaluminium



glänzend  
Verkehrsweiß



glänzend  
Graualuminium

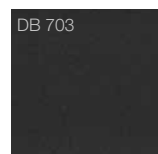

glänzend  
Grau



Standardfarben Rollläden/Raffstore  
für Führungsschienen & Abdeckungen

RAL 3004 matt Purpurrot	RAL 6005 matt Moosgrün	RAL 6768 matt Dunkelbraun	RAL 7004 matt Signalgrau
RAL 7016 matt Anthrazit- grau	RAL 7035 matt Lichtgrau	RAL 8001 matt Ockerbraun	RAL 8003 matt Lehmbraun
RAL 8007 matt Rehbraun	RAL 8017 matt Schokoladenbraun	RAL 8019 matt graubraun	RAL 9006 matt / glänzend Weißaluminium
RAL 9007 matt / glänzend Graualuminium	RAL 9016 matt Verkehrsweiß	Classic 01 IGP 4201 E75281A3F ähnlich Eloxal A6CO	
DM 01 matt Grün metallic	DM 02 matt Grau metallic	DM 03 matt Antikdunkel- grau metallic	DB 703 Tiger 68/80045DB703F Grau

Bunte  
Vielfalt.  
Für Ihr  
Zuhause.

Viele weitere RAL-Farben sind möglich!

## Schlotterer Facts.

- Schutz vor Einbrechern:  
Bei Schlotterer wird der Rollladenmotor standardmäßig mit einem Hochschiebeschutz geliefert.
- Schutz vor Hindernissen:  
Der E-Motor stoppt automatisch, wenn sich Hindernisse in den Weg stellen.



# Zuhause ist Wohlfühlen Programm.

Natürlich kann man Rollläden per Hand bedienen. Muss man aber nicht. Schlotterer bietet präzise und komfortable elektronische Steuerungen für alle Sonnenschutzprodukte. Ganz nach Wunsch bedienen Sie damit einzelne Elemente, steuern mehrere gleichzeitig oder programmieren sie individuell. Dabei können Sie auf persönliche Vorlieben, Uhrzeit, Sonneneinstrahlung und Witterungsbedingungen eingehen. Ob kabelgebundene Steuerung bei Neubau und größeren Sanierungsprojekten oder flexible Funksteuerung, Sie haben die Wahl.



## **Wandtaster (kabelgebunden)**

Sichere und einfache Motorbedienung per Wandtaster. Optimal bei Neubau oder größeren Sanierungsprojekten.



## **Funk-Wandsender**

Die kabellose Alternative zum klassischen Wandtaster. Batteriebetrieben, kein Stromanschluss notwendig.



## **Funk-Handsender**

Unkompliziert und zuverlässig: die Funksteuerung per Handsender. Mit Wandhalterung für eine sichere Aufbewahrung.



## **Funk-Wandsender mit Touchscreen**

Alles im Blick: Das große Touch-Display ist intuitiv bedienbar und sorgt für den nötigen Überblick. Der Funk-Wandsender wird fix an die Wand montiert und das Display an die Stromversorgung angeschlossen.



# Home Smart Home.

Die eigenen vier Wände werden immer smarter. Heizung, Licht oder auch die Schlotterer Sonnenschutzsysteme lassen sich daher heute einfach und von überall per Tablet oder Smartphone steuern. Egal ob kabelgebundene Steuerung oder Funksteuerung: Unsere Rollladen- und Raffstoremotoren sind auch für Smart-Home-Lösungen von unter anderem KNX, evonHOME, Loxone, mediola® und io-homecontrol® (Somfy) geeignet. Die Planung erfolgt durch Ihren Elektriker.

LOXONE

evon Smart Home

mediola®

io  
homecontrol®



## Per App

Die moderne Lösung fürs Handy oder Tablet. So lässt sich Sonnenschutz praktisch per App steuern. Egal ob von zuhause oder unterwegs.



# Miro K Aufsatz-Rolladen

Mini-Rollladen-Aufsatzelement aus Kunststoff

## Miro K mit PVC-Blende

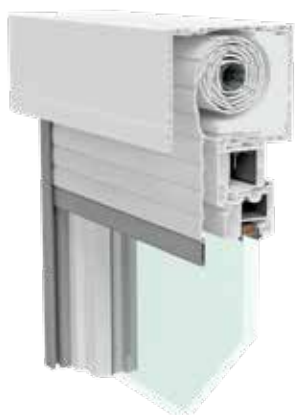

175x220

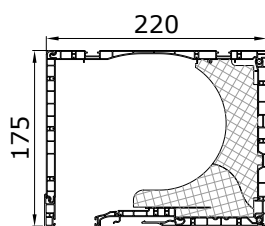

Kastengrößen [mm]

200x220

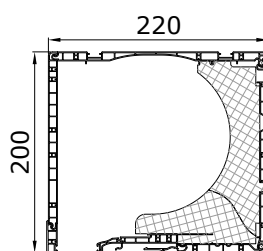

240x255

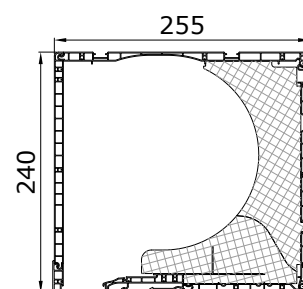

## Miro K mit ALU-Blende

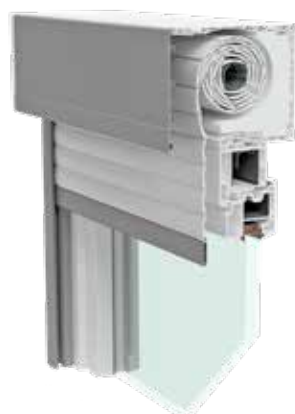

175x220

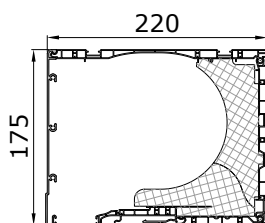

200x220

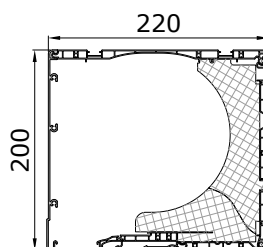

240x255

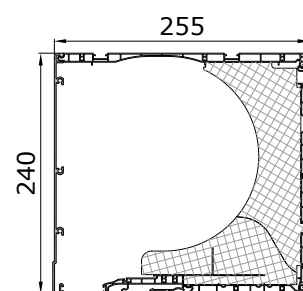

## Miro K mit Putz-Blende

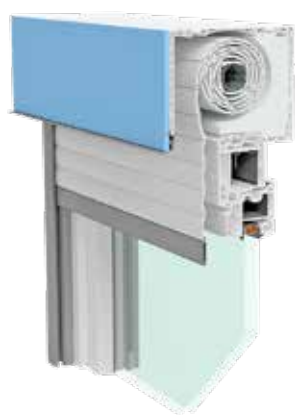

175x220

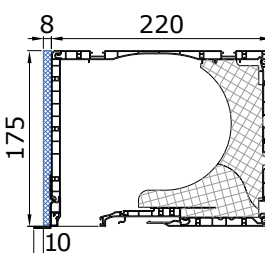

200x220

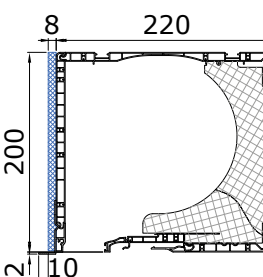

240x255

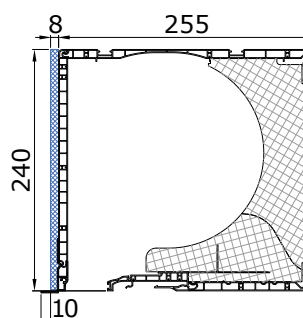



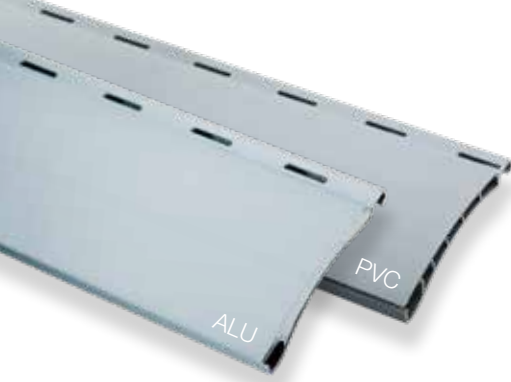

**Rollladen-Stäbe:**  
PVC oder ALU 37/8  
(siehe auch Seite 16)

## Schlotterer Facts.

- Doppelwandige Alu- oder PVC-Stäbe mit Licht- und Lüftungsschlitzen.
- In vielen Farben erhältlich.
- Ideal mit Insektenschutz kombinierbar oder auch zum Nachrüsten (Rollo, Dreh-, Schiebe- oder Spannrahmen).
- Revisionsdeckel abnehmbar.

## Führungsschienenvarianten

### Standard - Führungsschienen aus Kunststoff

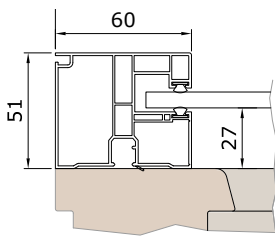

Führungsschiene **K60AE**

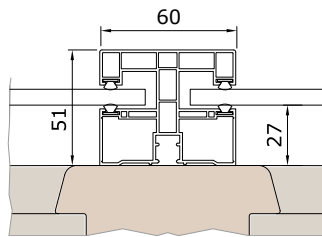

Führungsschiene **K60AD**

### Optional - Führungsschienen aus Aluminium

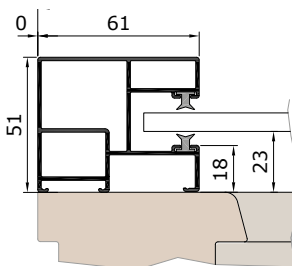

Führungsschiene **KF61K**

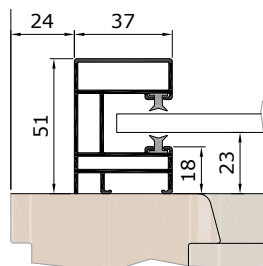

Führungsschiene **KF37K**

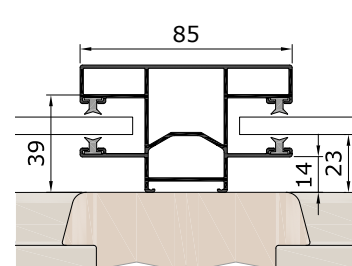

Führungsschiene **KE85K**

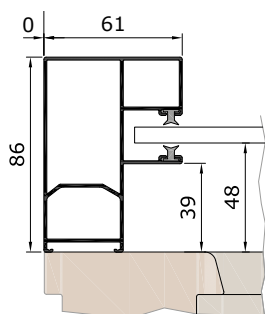

Führungsschiene **KD61K**

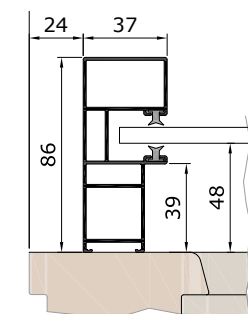

Führungsschiene **KD37K**

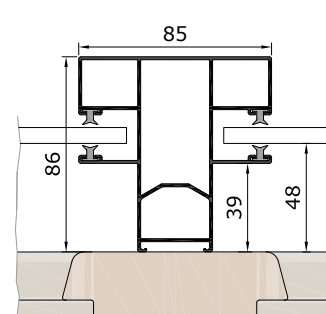

Führungsschiene **KD85K**

# RESA Aufsatzkasten

Aufsatz-Rollladen und Aufsatz-Raffstore

Kastengrößen [cm]

## RESA

Kastenhöhe 230 mm  
(Putz-Blende)

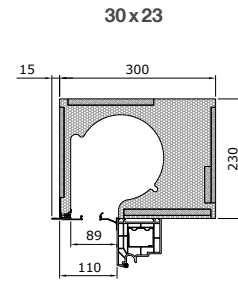
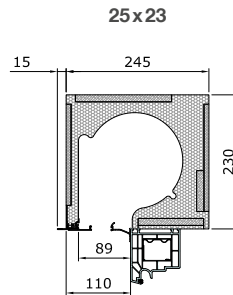
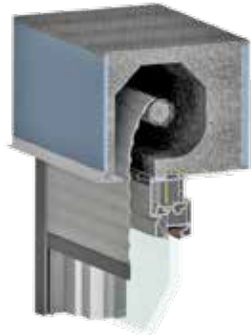

## RESA

Kastenhöhe 230 mm  
(ALU-Blende)

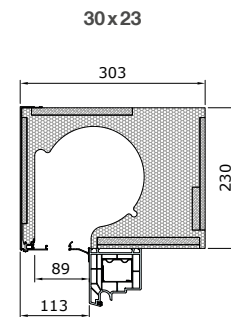
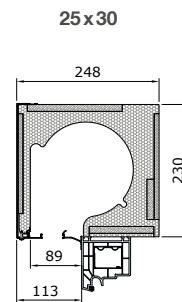
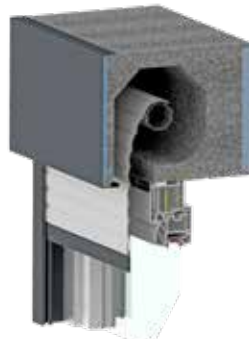

## RESA

Kastenhöhe 300 mm  
(Putz-Blende)

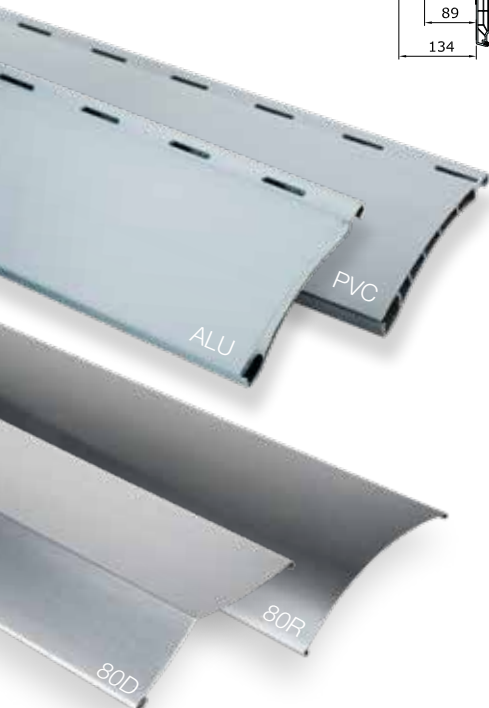
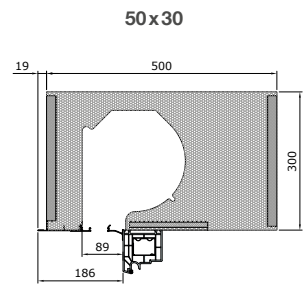
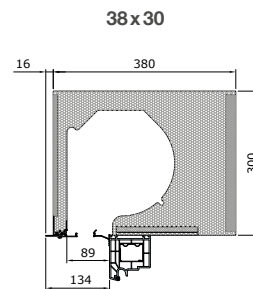
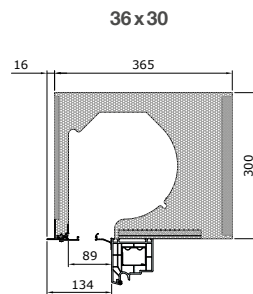
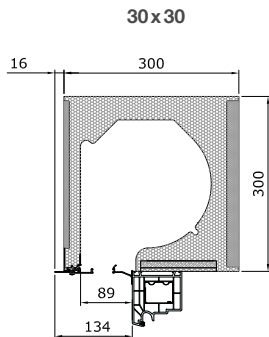

### Rollladen-Stäbe:

PVC oder ALU  
37/8 oder 52/14  
(siehe auch Seite 16)

### Raffstore-Lamellen:

80R oder 80D RetroLux  
Höhe 80mm  
(siehe auch Seite 18)

## Schlottener Facts.

- Doppelwandige Alu- oder PVC-Stäbe mit Licht- und Lüftungsschlitzen.
- ALU-Lamellen konvex (80R) oder mit Kantung und 2-seitiger Ausführung (80D)
- In vielen Farben erhältlich.
- Ideal mit Insektenschutz kombinierbar oder auch zum Nachrüsten (Rollo, Dreh-, Schiebe- oder Spannrahmen).
- Revision von außen

# Führungsschienenvarianten

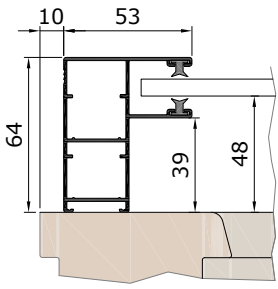

Führungsschiene  
**KD53R / \*GD53R**

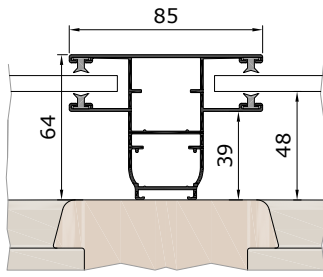

Doppel-Führungsschiene  
**KD85R / \*GD85R**

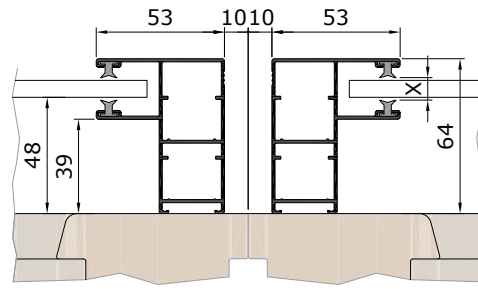

2x Führungsschiene mit  
**KD53R / \*GD53R**

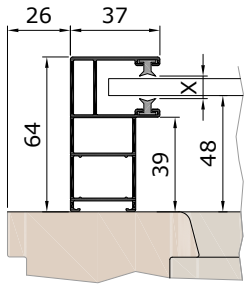

Führungsschiene  
**KD37R / \*GD37R**

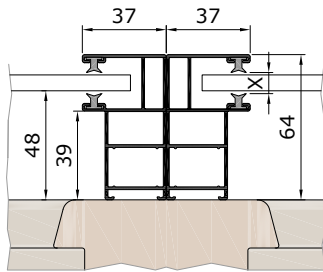

Kämpfer mit 2x Führungs-  
schiene **KD37R / \*GD37R**

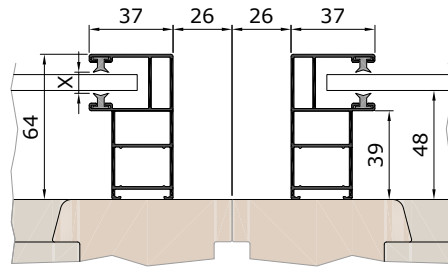

2x Führungsschiene mit  
**KD37R / \*GD37R**

## Thermisch getrennte Schienen

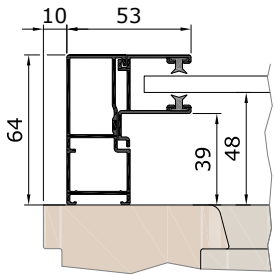

Führungsschiene  
**KD53RA**

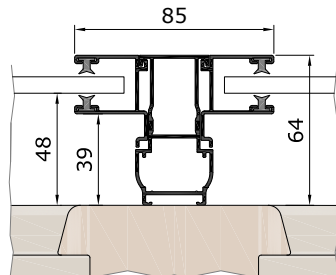

Kämpfer mit 2x Führungs-  
schiene **KD85RA**

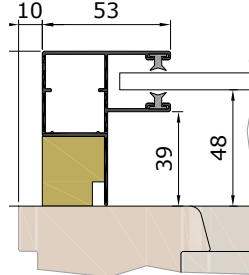

Führungsschiene  
**KD53RT / \*GD53RT**

## Führungsschienen für Raffstore

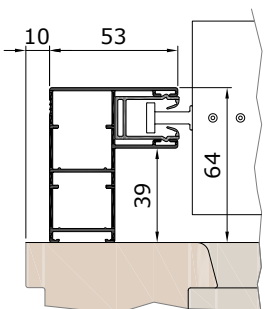

Führungsschiene  
**FD53R**

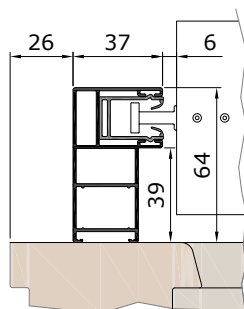

Führungsschiene  
**FD37R**

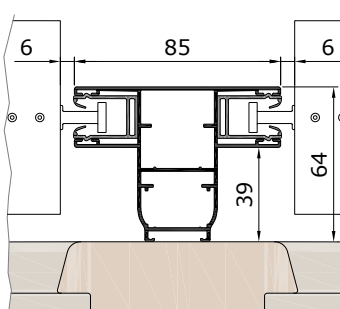

Kämpfer mit Führungsschiene  
**FD85R**

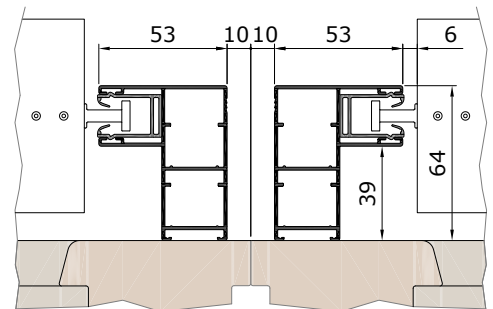

2x Führungsschiene mit  
**FD53R**

### Fiberglasgewebe

Das kunststoffummantelte Fiberglasgewebe von Schlotterer ist hochtransparent, ausgesprochen stabil und langlebig. Dabei gewährleistet es eine gute Luftdurchlässigkeit und eine sehr gute Durchsicht ins Freie. Für alle Insektenschutzprodukte geeignet.

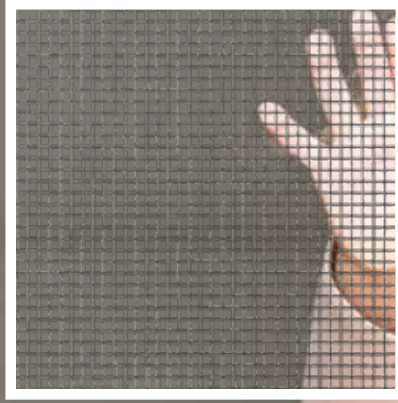

Die ideale Ergänzung  
zum Sonnenschutz:  
Insektenschutz  
von Schlotterer.



#### 4PLUS-Gewebe

Mit dem ultrafeinen 4PLUS bietet Schlotterer ein innovatives Gewebe, das den Insektenschutz auch zur Pollenbarriere macht. Eine Spezialbeschichtung reduziert den Polleneinfall um bis zu 86 % – und das bei vielfach höherer Licht- und Luftdurchlässigkeit im Vergleich zu einem herkömmlichen Gewebe bzw. handelsüblichen Pollenschutzgittern. Dieses hochtransparente Material ist für alle Insektenschutzprodukte außer Rollos geeignet.

Wer den Sommer uneingeschränkt genießen möchte, braucht zuhause neben perfektem Sonnenschutz auch professionellen Insekten- und Pollenschutz. Schlotterer bietet dafür maßgeschneiderte Lösungen für alle Fensterarten, die sich optimal mit den intelligenten Sonnenschutzsystemen von Schlotterer kombinieren lassen. Planen Sie Insektenschutz von Anfang an mit ein, so haben Gelsen oder Wespen keine Chance und Allergiker bleiben von Pollen verschont. Auch nachträglicher Einbau ist mit den intelligenten Systemlösungen von Schlotterer möglich.

# Die perfekte Insektenschutzlösung für jedes Fenster.

## Schieberahmen

Insektenschutz-Schieberahmen sind die perfekte Wahl bei großen Flächen und überall dort, wo Platzmangel herrscht – etwa in Wintergärten, auf Balkonen, Terrassen oder Loggien. Die äußerst stabile Konstruktion der Insektenschutz-Schieberahmen fertigt Schlotterer je nach Wunsch als ein- oder mehrflügeliges System an.



## Drehrahmen

Insektenschutz-Drehrahmen sind flexibel einsetzbar, eignen sich aber ganz besonders für Außentüren wie auf Terrassen, Balkonen und in Wintergärten. Und auch, wenn Sie lästige Insekten sicher draußen halten, erweisen sie sich als ausgesprochen tierfreundlich: Insektenschutz-Drehrahmen sind mit Katzenklappe erhältlich und auch als nach innen und außen zu öffnende Pendeltür.



### **Spannrahmen**

Insektenschutz-Spannrahmen sind ideal für Fensteröffnungen. Die einfachen, anwenderfreundlichen und unterschiedlichen Montagesysteme passen zu jedem Fenstertyp und lassen sich bequem vom Innenraum aus ein- und aushängen.



### **Rollo**

Auf! Zu! Auf! Zu! Je nach Lust, Laune und Bedürfnis. Insektenschutz-Rollos sind als eigenes Element oder kombiniert mit Rollläden oder Raffstoren erhältlich. Während der Wintermonate verschwindet der Insektenschutz einfach im Rollokasten und ist dort sicher vor Wind und Wetter geschützt. Die ideale Saisonlösung für Fenster.





## Entwickelt und produziert in Österreich

Schlotterer ist Österreichs Marktführer für außen liegenden Sonnenschutz. Am Standort in Adnet (Salzburg) produzieren über 500 Mitarbeiter Sonnen- und Insektenschutzelemente in mehreren tausend Varianten und mehr als 200 verschiedenen Farben. Die Produktpalette umfasst Rollläden, Raffstoren, Textilien Sonnen- und Insektenschutz. Alle Produkte werden von Schlotterer selbst entwickelt und sind im Sonnenschutz- sowie im Fensterfachhandel erhältlich.